

REV. CA 08/06/2014 PRIMA EMISSIONE  
REV. CA 12/04/2016 SECONDA EMISSIONE  
REDAZIONE: **30000000**  
SECONDA EMISSIONE - 30000000  
DATA: 12/04/2016  
OGGETTO: **PROGETTO DI SOPRAELEVAZIONE ED AMPLIAMENTO DI STRUTTURA ALBERGHIERA (HOTEL ROSA MEUBLE) SITA IN VIALE N. SAURO n°2.**  
In base al D.P.R. n°160/2010 (Spettello Unico Attività Produttive)

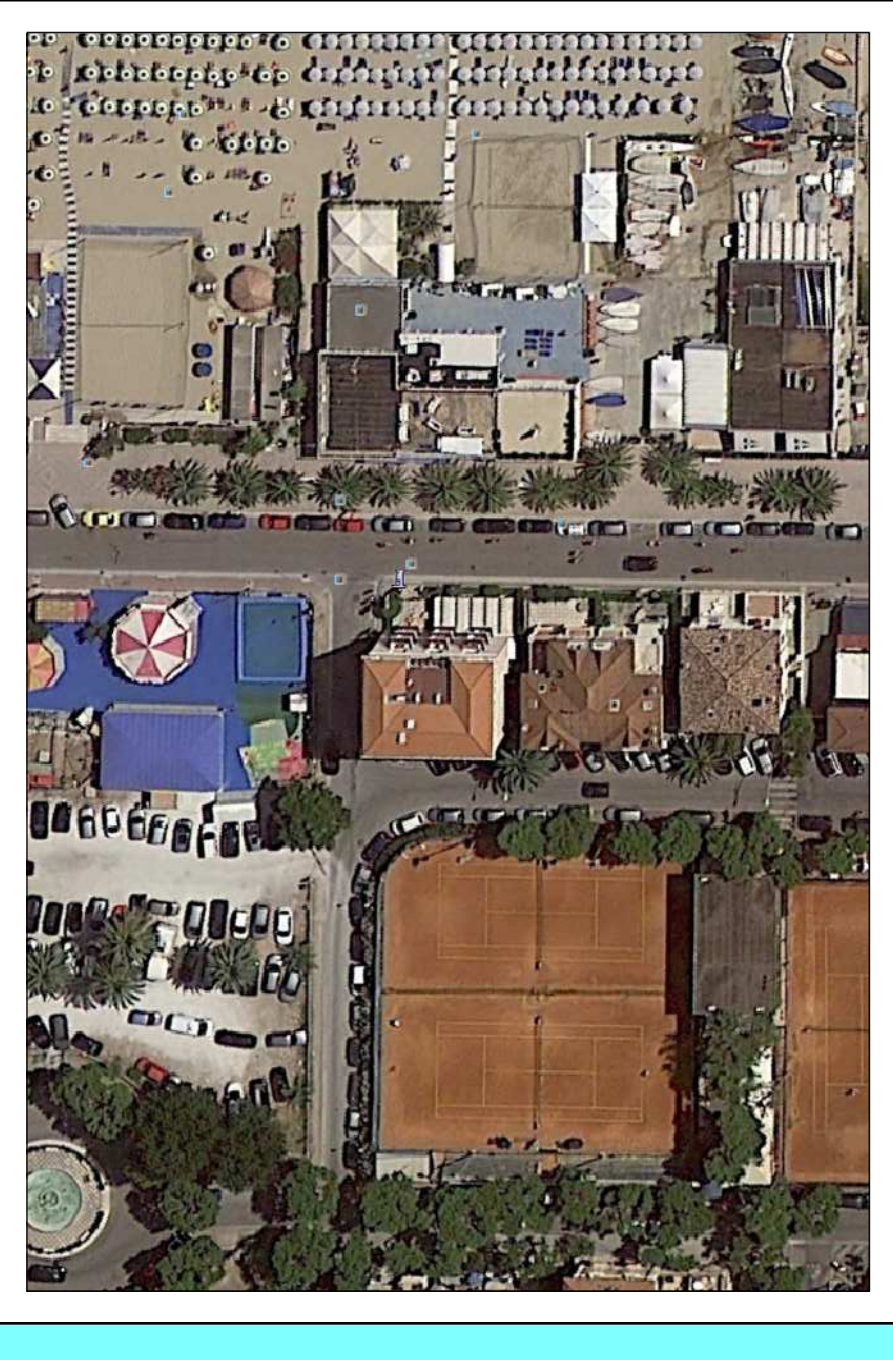

PROSPETTIVA  
PIANTA PIANO TERRA (PARZIALE)  
PIANTA PIANO QUARTO  
PIANTA PIANO QUINTO  
ALLOCCO Caffra  
ALLOCCO Giacomino  
ALLOCCO Franzoso  
STATO MODIFICATO

Ing. **ROBERTO SANTARELLI**  
PROGETTISTA  
Via del Porto 181 - 60022 Porto San Giorgio (Fermo) - Tel. +39 0734832948  
www.robosantarelli.it

PROGETTO: **PROGETTO DI SOPRAELEVAZIONE ED AMPLIAMENTO DI STRUTTURA ALBERGHIERA (HOTEL ROSA MEUBLE) SITA IN VIALE N. SAURO n°2.**  
PROGETTISTA: **ROBERTO SANTARELLI**  
INGEGNERE  
Via del Porto 181 - 60022 Porto San Giorgio (Fermo) - Tel. +39 0734832948  
www.robosantarelli.it

PROGETTO: **PROGETTO DI SOPRAELEVAZIONE ED AMPLIAMENTO DI STRUTTURA ALBERGHIERA (HOTEL ROSA MEUBLE) SITA IN VIALE N. SAURO n°2.**  
PROGETTISTA: **ROBERTO SANTARELLI**  
INGEGNERE  
Via del Porto 181 - 60022 Porto San Giorgio (Fermo) - Tel. +39 0734832948  
www.robosantarelli.it

PROGETTO: **PROGETTO DI SOPRAELEVAZIONE ED AMPLIAMENTO DI STRUTTURA ALBERGHIERA (HOTEL ROSA MEUBLE) SITA IN VIALE N. SAURO n°2.**  
PROGETTISTA: **ROBERTO SANTARELLI**  
INGEGNERE  
Via del Porto 181 - 60022 Porto San Giorgio (Fermo) - Tel. +39 0734832948  
www.robosantarelli.it

PROGETTO: **PROGETTO DI SOPRAELEVAZIONE ED AMPLIAMENTO DI STRUTTURA ALBERGHIERA (HOTEL ROSA MEUBLE) SITA IN VIALE N. SAURO n°2.**  
PROGETTISTA: **ROBERTO SANTARELLI**  
INGEGNERE  
Via del Porto 181 - 60022 Porto San Giorgio (Fermo) - Tel. +39 0734832948  
www.robosantarelli.it

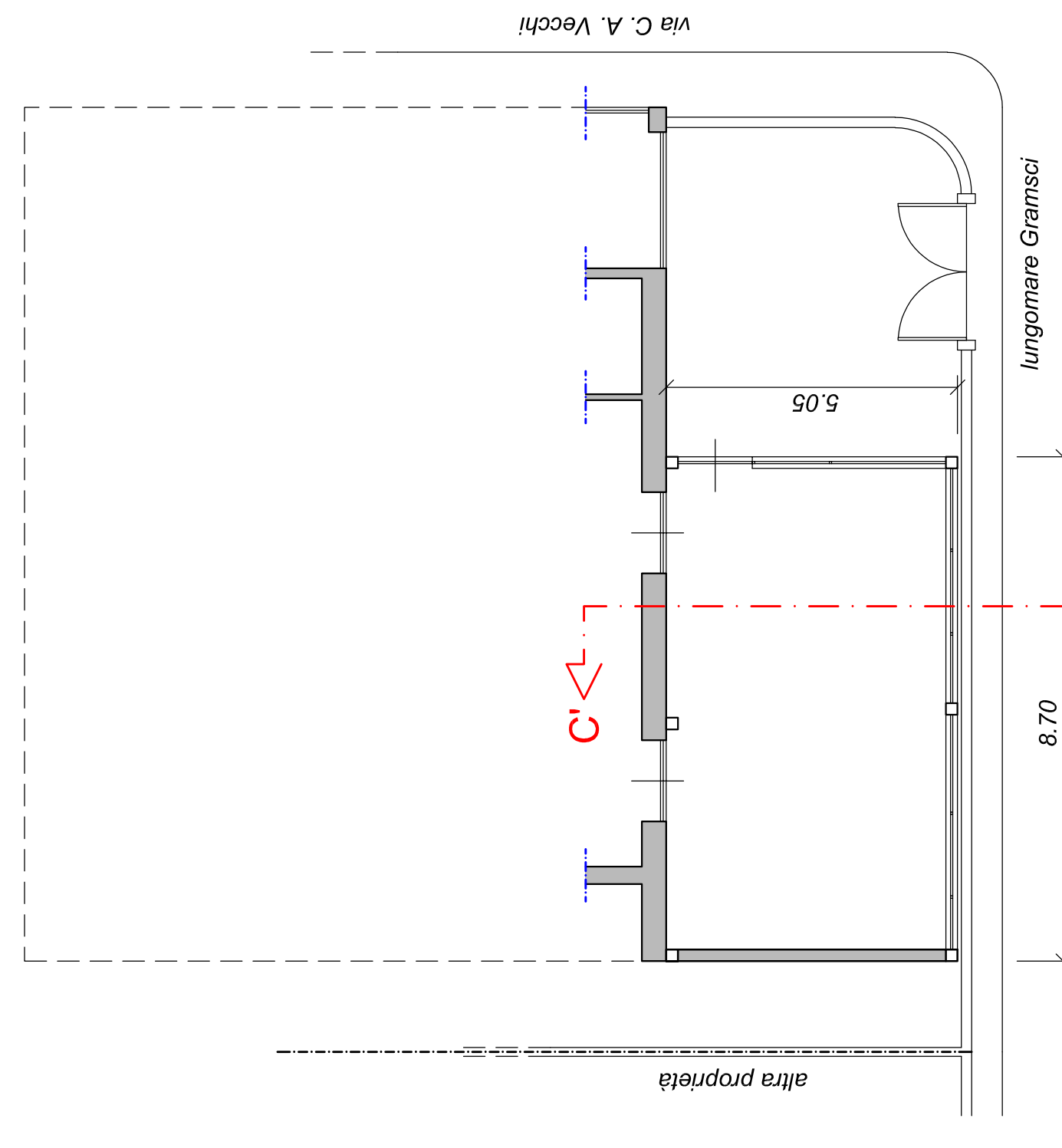

**PIANTA PIANO TERRA**

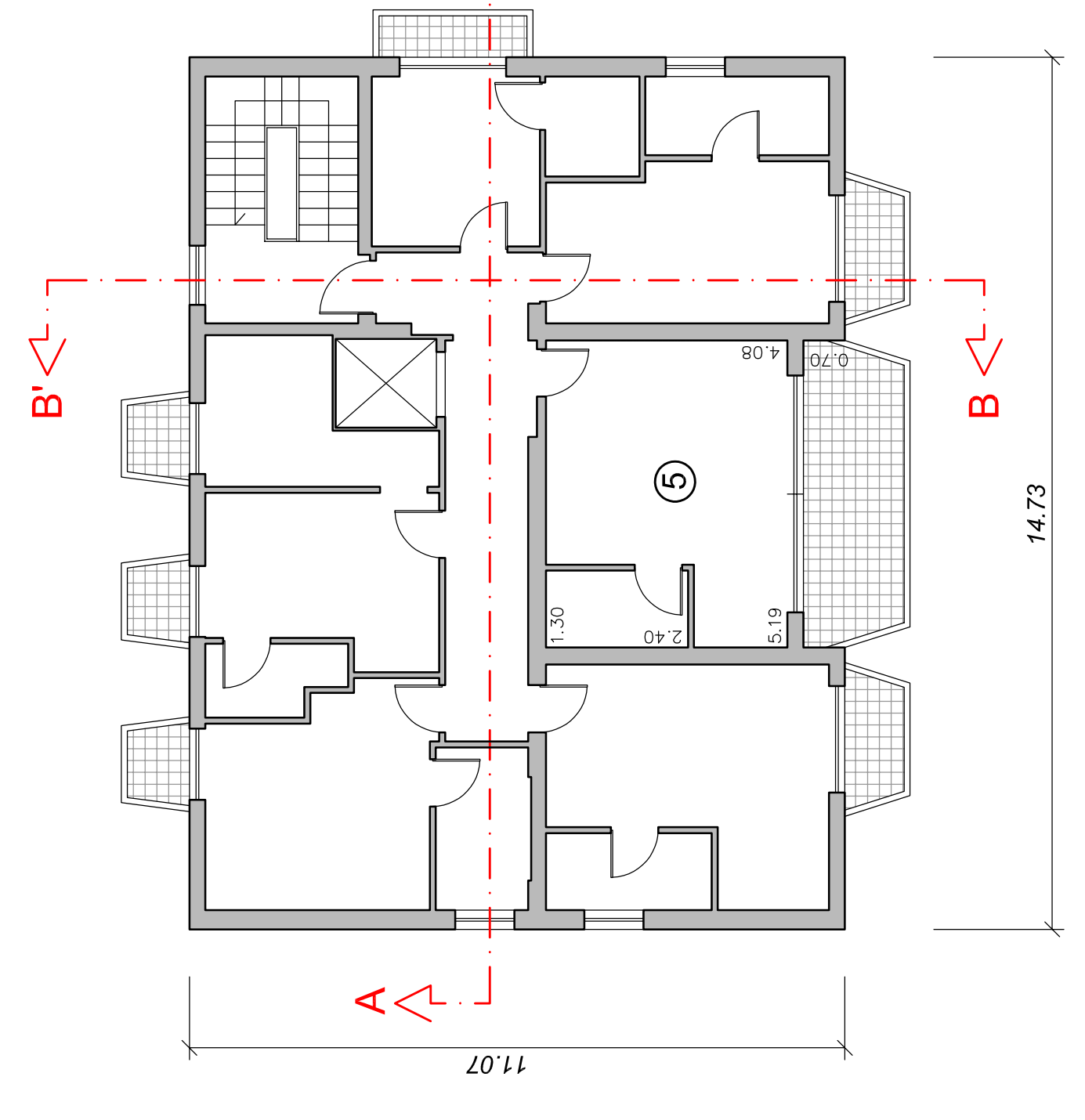

**PIANTA PIANO QUARTO**

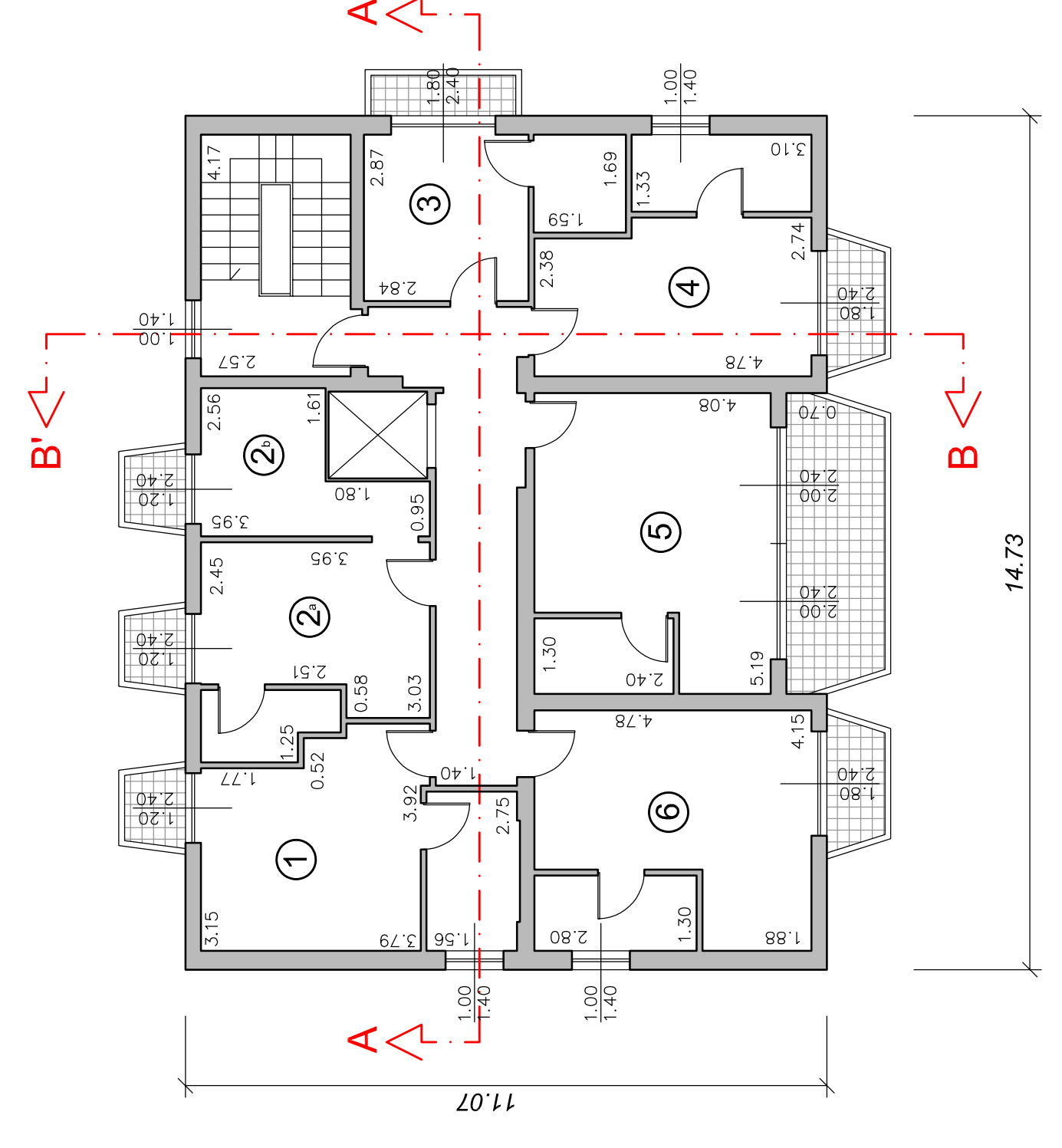

**PIANTA PIANO QUINTO**

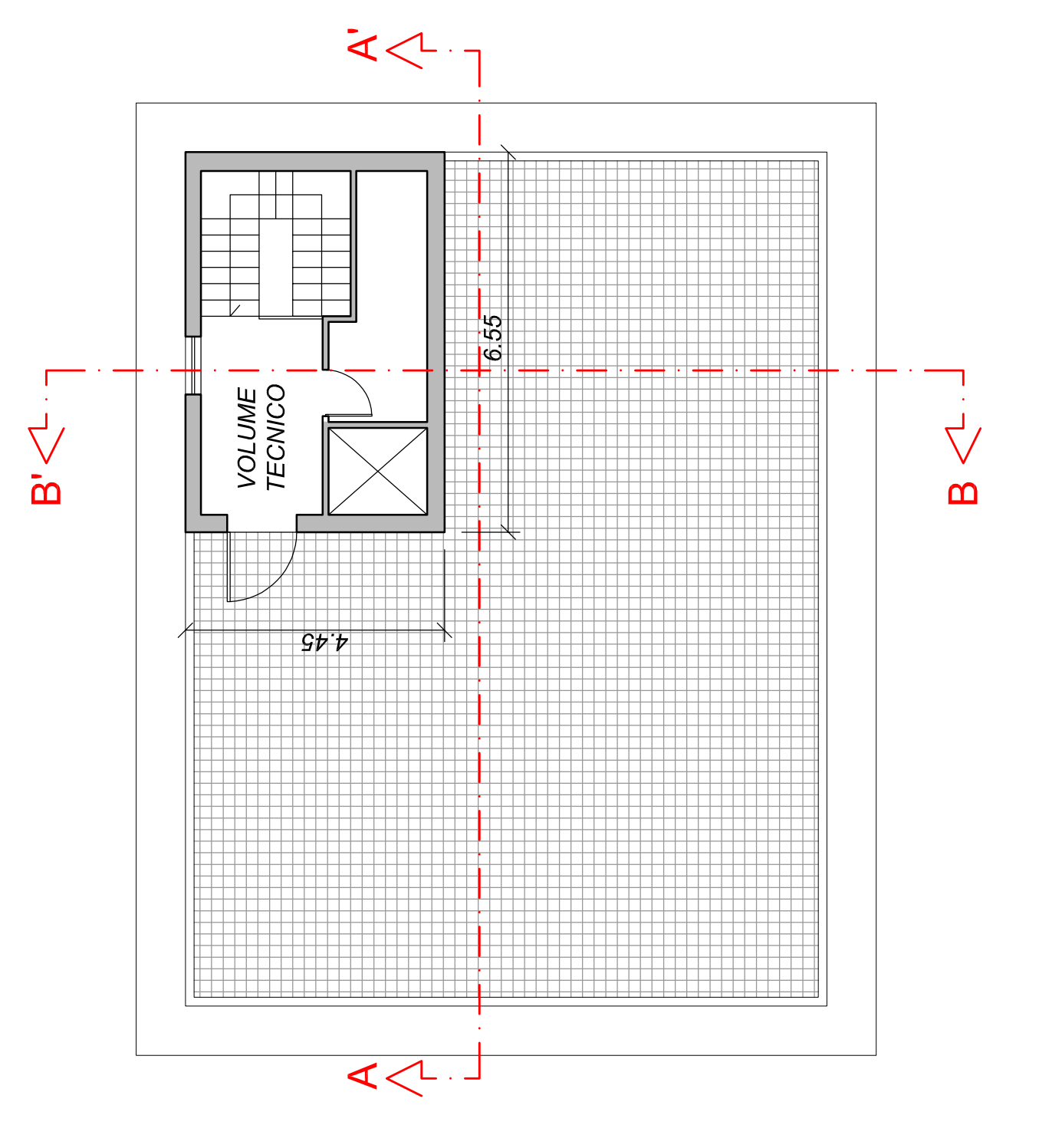

**PIANTA COPERTURA**

	CAMERA		BAGNO	
	S.U.	S.F.	S.U.	S.F.
①	13.48 mq.	2.88 mq. (6)	4.38 mq.	1.40 mq. (6)
②	10.51 mq.	2.88 mq. (6)	2.63 mq.	aerazione forzata
③	7.22 mq.	2.88 mq. (6)	-	-
④	8.15 mq.	4.32 mq. (6)	2.69 mq.	aerazione forzata
⑤	12.50 mq.	4.32 mq. (6)	4.12 mq.	1.40 mq. (6)
⑥	17.66 mq.	9.60 mq. (6)	3.12 mq.	aerazione forzata
⑦	15.77 mq.	4.32 mq. (6)	3.64 mq.	1.40 mq. (6)

**TABELLA SUPERFICI**  
PIANO QUARTO / PIANO QUINTO

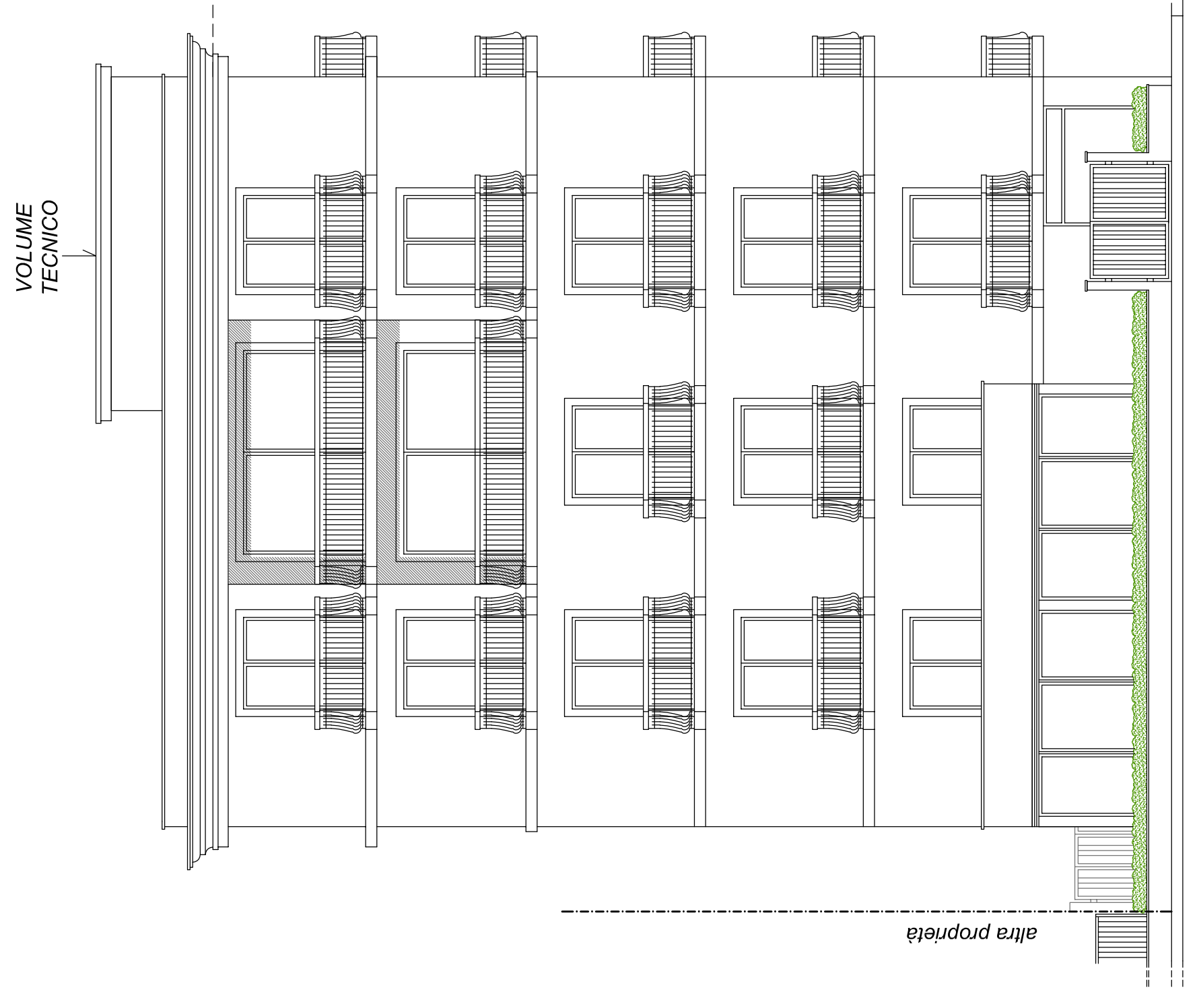

**PROSPETTO EST**

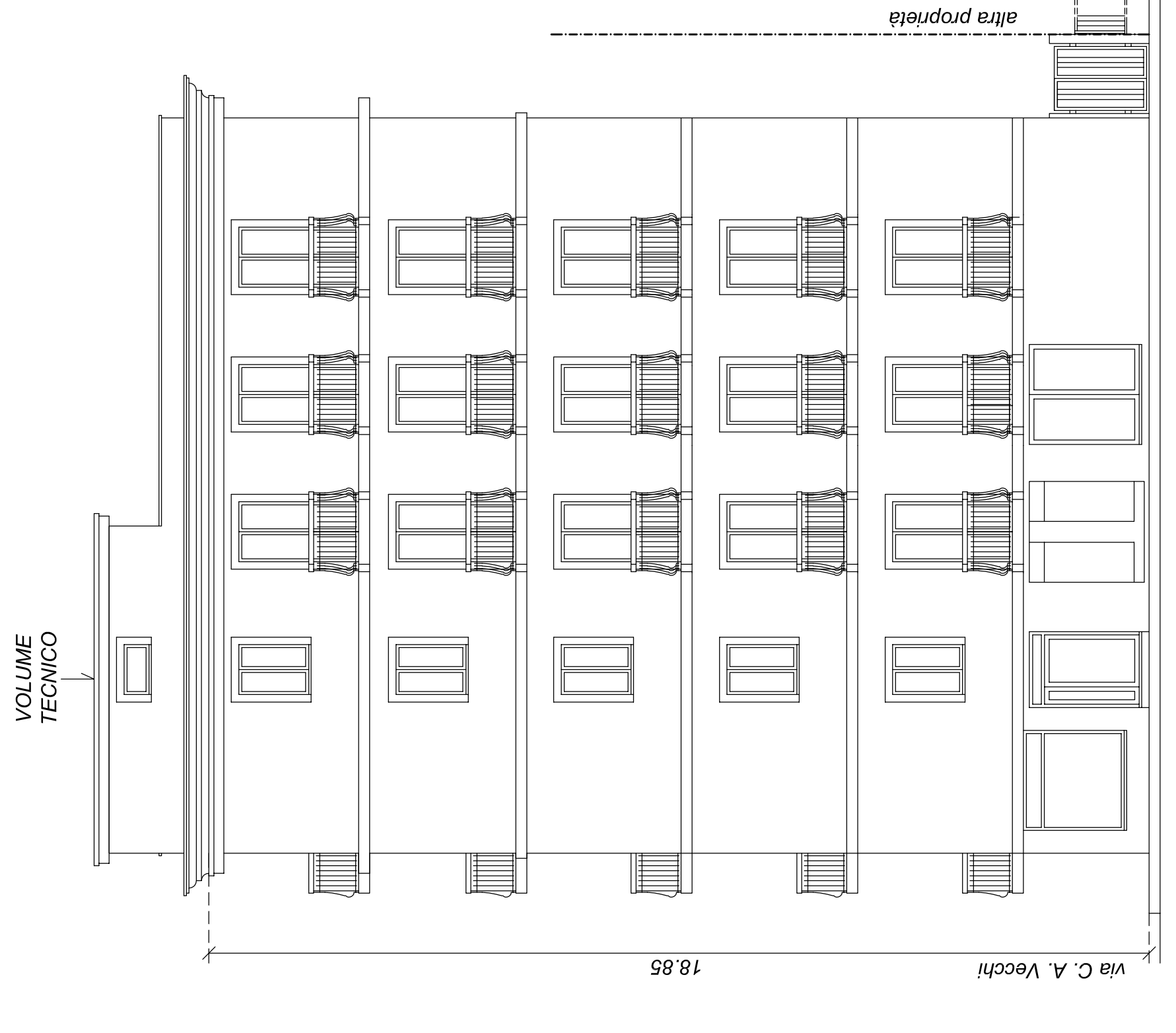

**PROSPETTO OVEST**

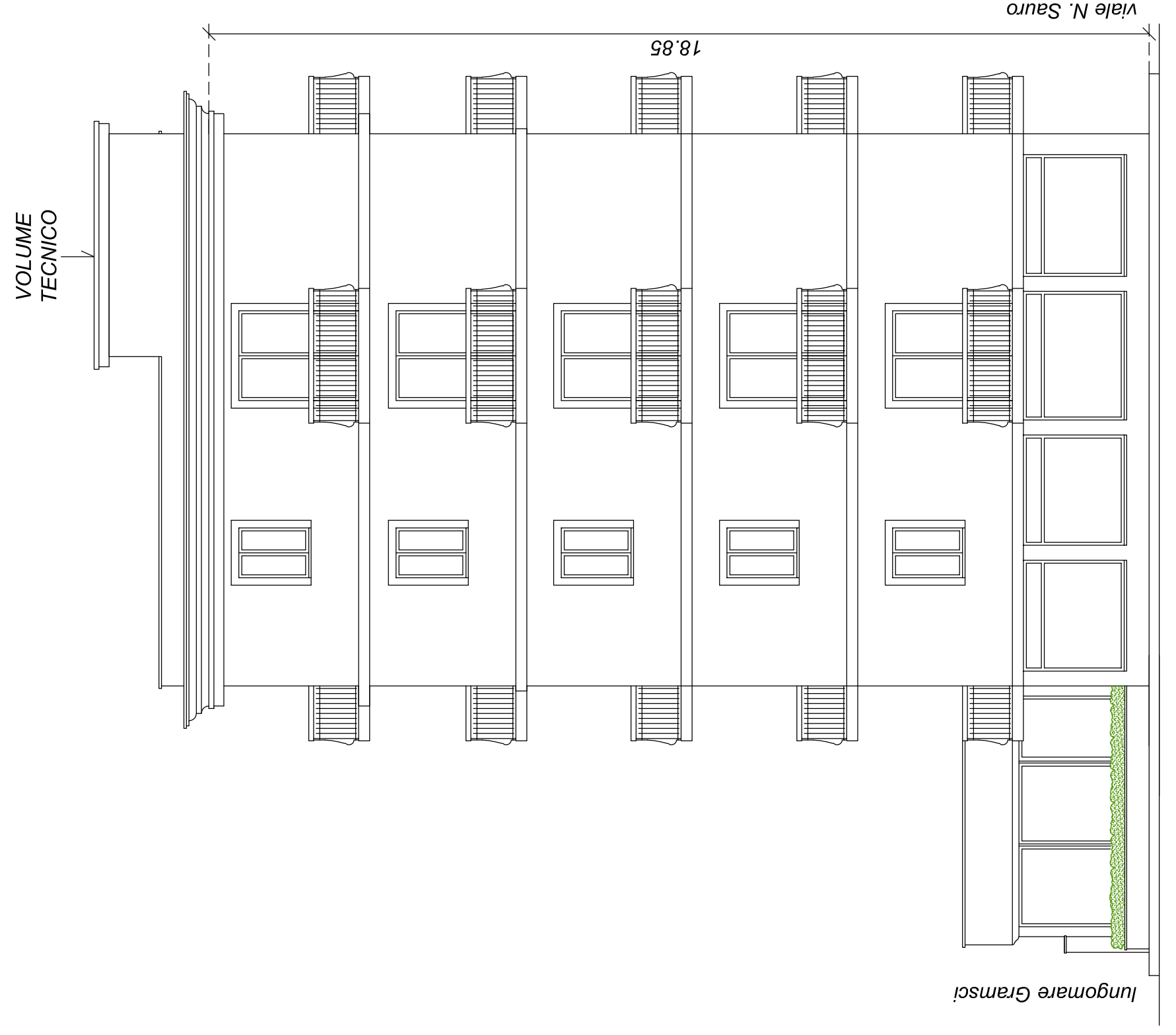

**PROSPETTO NORD**

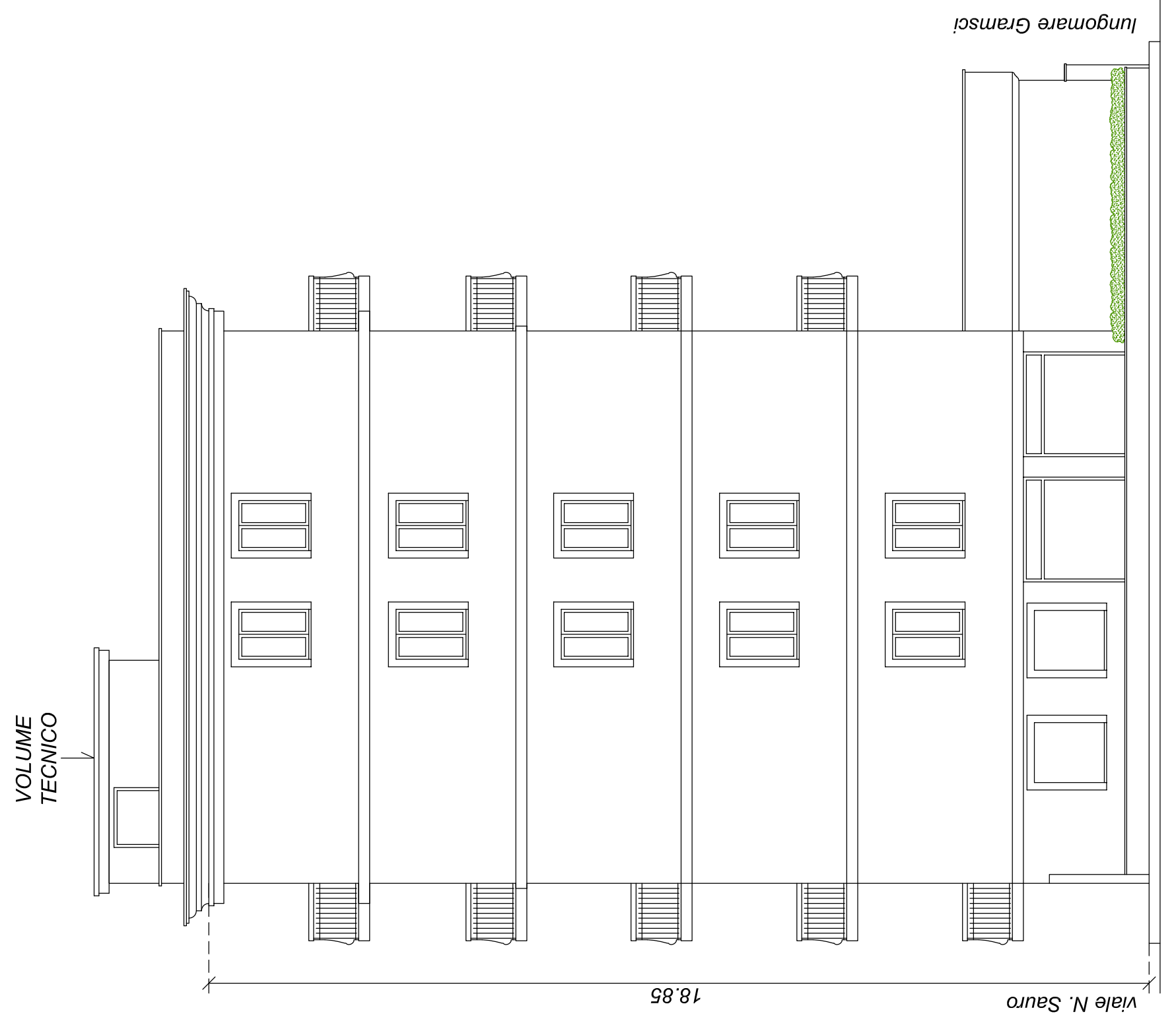

**PROSPETTO SUD**

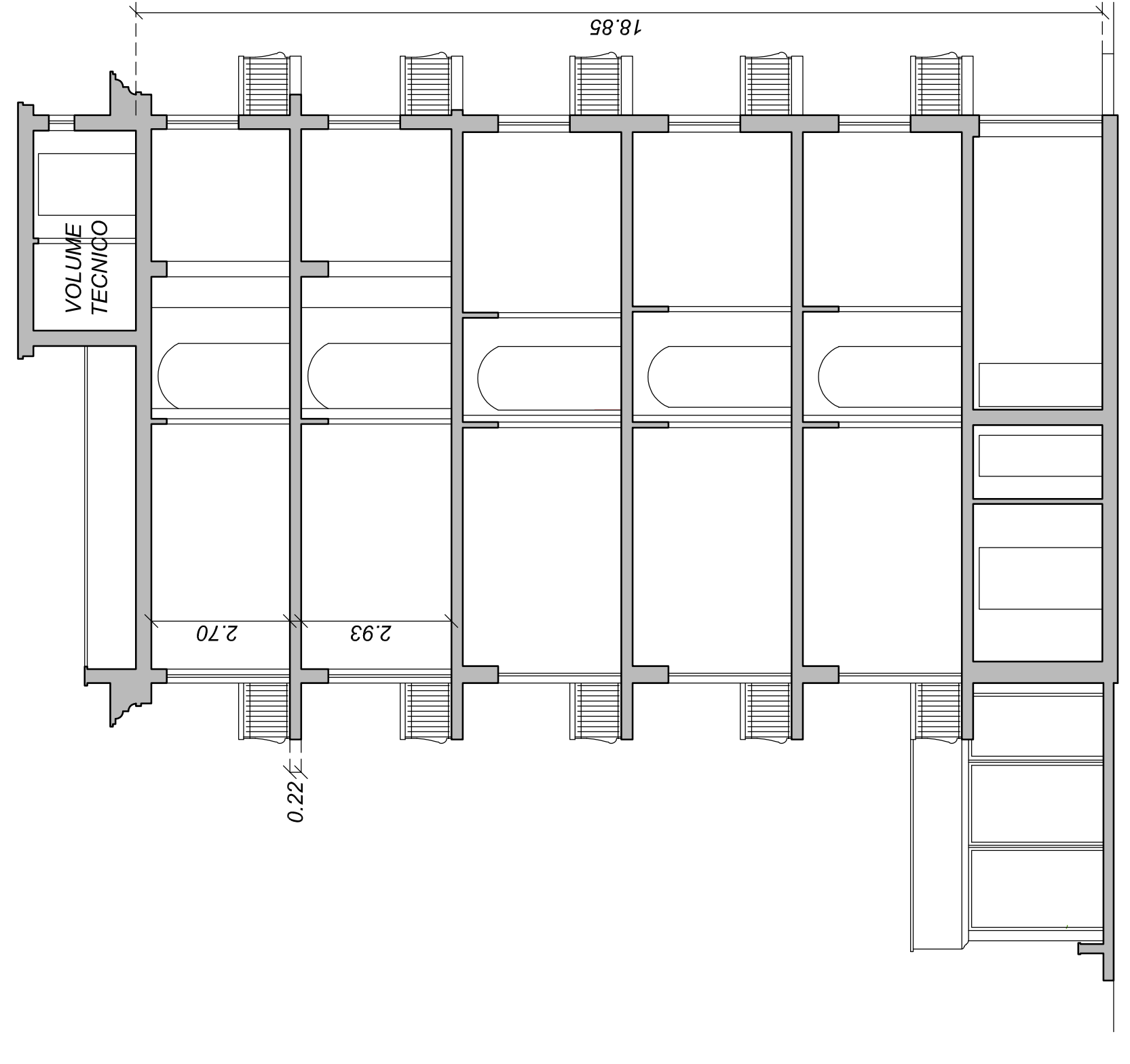

**SEZIONE B-B'**

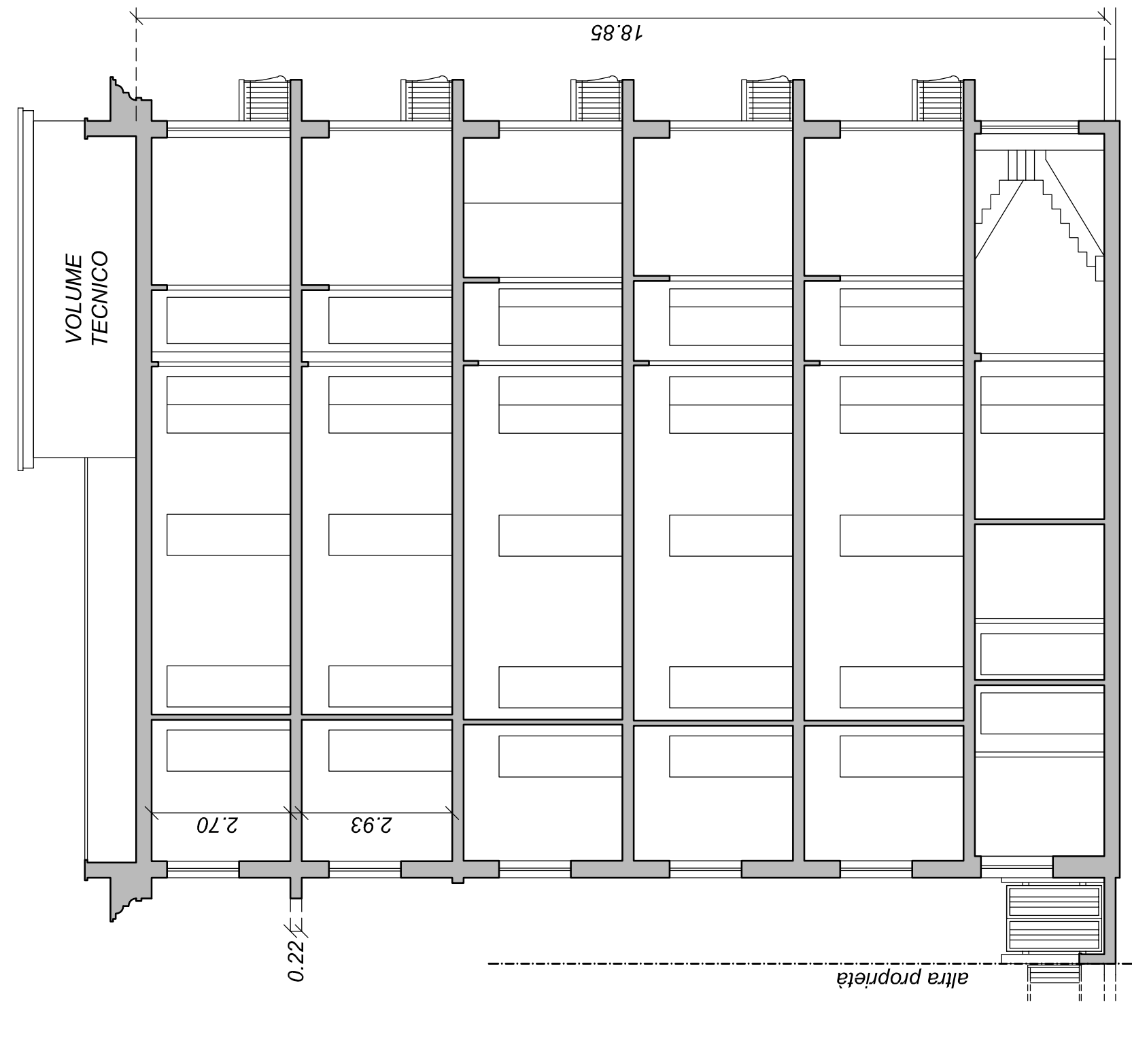

**SEZIONE A-A'**

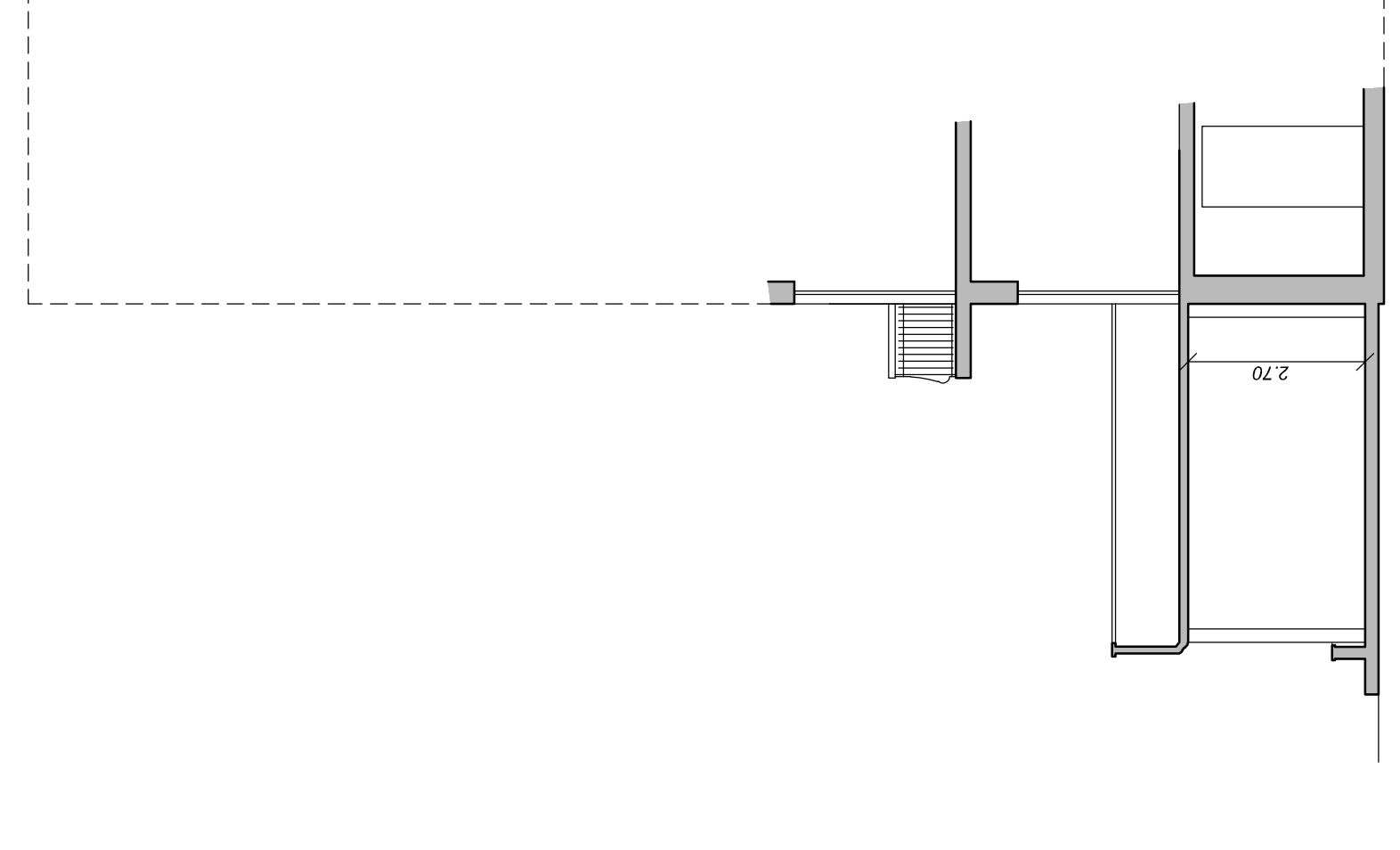

**SEZIONE C-C'**